

# Aufmaßanleitung Fensterspannrahmen | FSP 35 Superlim

Spannrahmen mit starren Winkellaschen oben und unten

Einhängemontage von innen



Bevor Sie mit dem Aufmaß beginnen, lesen Sie bitte diese Anleitung vollständig durch!

## 1. Hilfsmittel

Für das richtige Aufmaß legen Sie sich bitte folgende Hilfsmittel bereit:

1. Messgerät
2. Bleistift
3. Aufmaß- und Bestellblatt



## 2. Aufmaß

### Schritt 1 - Ermitteln der lichten Breite des Spannrahmenelementes

Messen Sie die Breite der Fensteröffnung am Blendrahmen auf mehreren Höhen. Verwenden Sie das kleinste Maß als lichtiges Maß und tragen es in Ihr Aufmaßblatt ein.

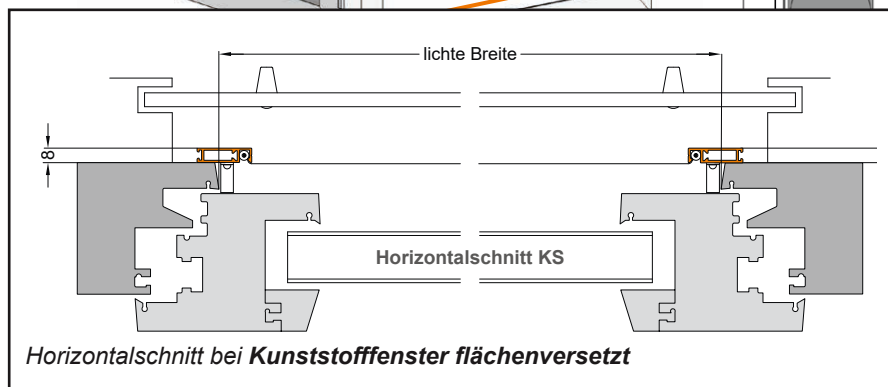
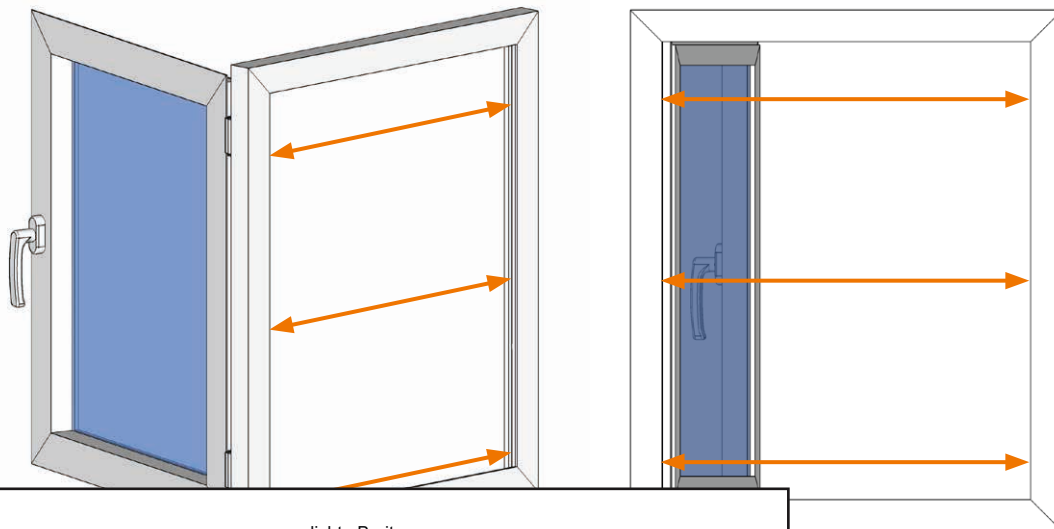

# Aufmaßanleitung Fensterspannrahmen | FSP 35 Superslim

Spannrahmen mit starren Winkellaschen oben und unten

Einhängemontage von innen



## Schritt 2 - Ermitteln der lichten Höhe des Spannrahmenelementes

Messen Sie die Höhe der Fensteröffnung von der Ober- zur Unterkante der Blendrahmen bzw. zur Auflage auf dem Blendrahmen oder Wetterschenkel. Tun Sie dies wieder an mehreren Stellen. Verwenden Sie die geringste Höhe als lichtetes Maß und tragen es in Ihr Aufmaßblatt ein.

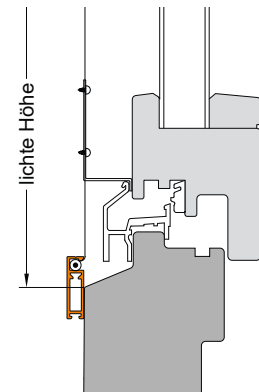
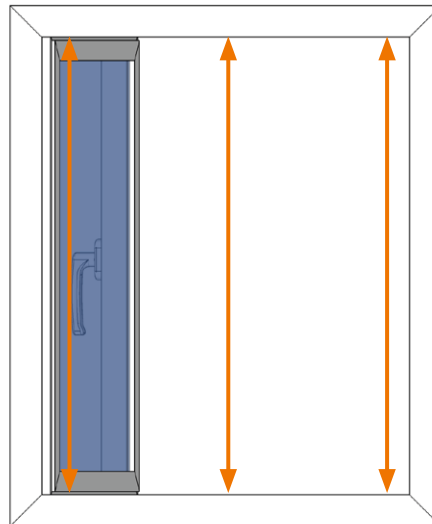
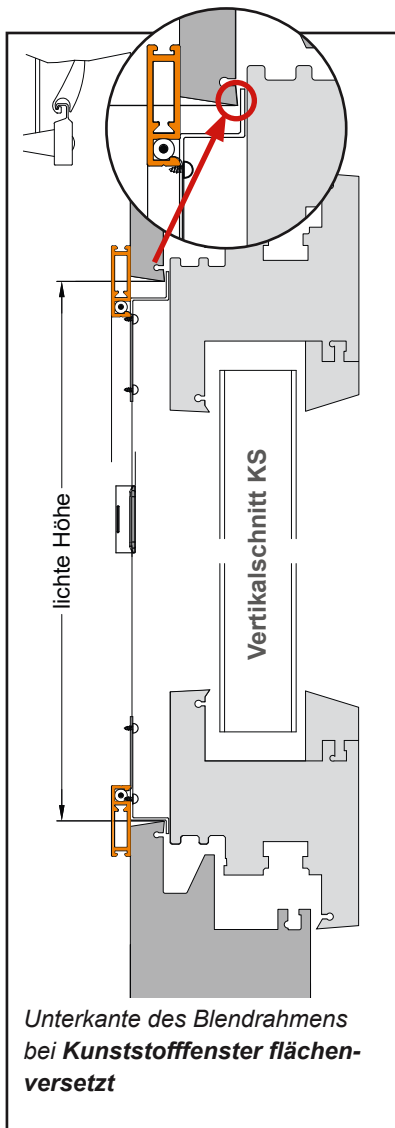

Unterkante des Blendrahmens bei Holzfenster flächenversetzt mit Regenschiene



Wenn der Wetterschenkel über den Blendrahmen übersteht, ist diese Variante nicht montierbar.

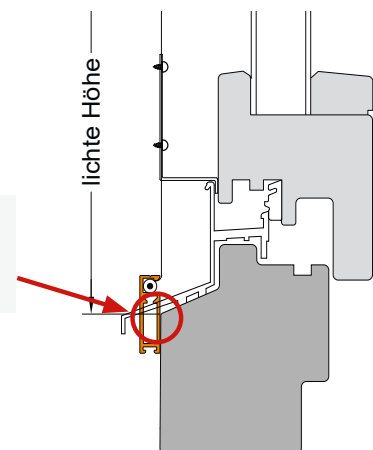

# Aufmaßanleitung Fensterspannrahmen | FSP 35 Superlim

Spannrahmen mit starren Winkellaschen oben und unten

Einhängemontage von innen



## Schritt 3 - Falzmaße ermitteln

Ermitteln Sie nun das Falzmaß oben und unten, indem Sie die Dicke des Blendrahmens Ihres Fensters messen.

Geben Sie abweichende Falzmaße in jedem Fall bei Ihrer Bestellung an.

Sofern eine Regenschutzschiene vorhanden ist, berücksichtigen Sie diese bei der Ermittlung des Falzmaßes.

Dazu müssen Sie das Maß zwischen der oberen Kante der Regenschutzschiene und Außenkante des Blendrahmens messen.

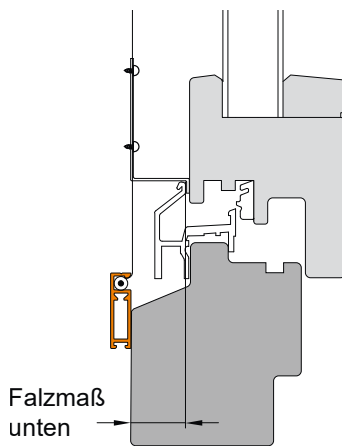

**Holzfenster flächenversetzt mit Regenschutzschiene**

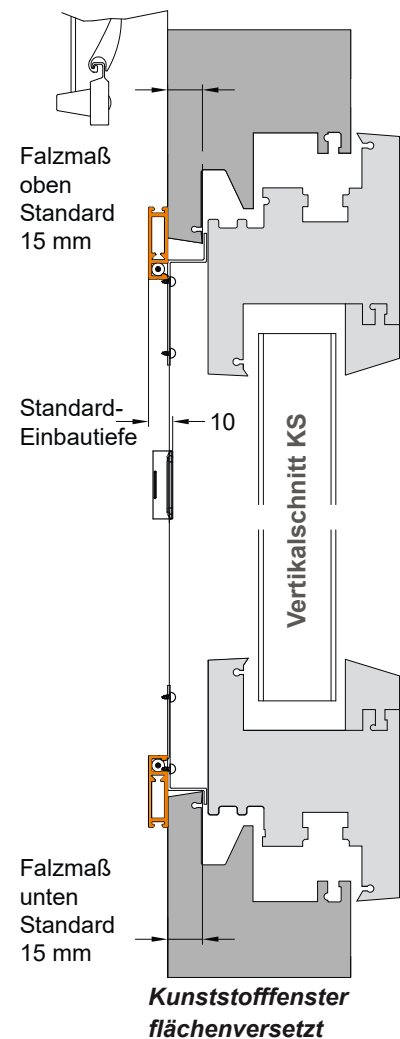

## Wichtige Hinweise zum Aufmaß

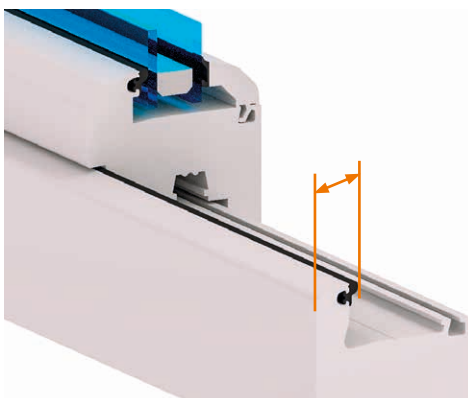

Berücksichtigen Sie beim Falzmaß auch eine eventuell innen am Blendrahmen vorhandene Gummidichtung oder andere bauliche Begebenheiten.

Bei einer weichen Gummilippe ziehen Sie vom gemessenen Falzmaß bitte wieder 1-2 mm ab, damit der Rahmen festen Halt hat.

# Aufmaßanleitung Fensterspannrahmen | FSP 35 Superlim

Spannrahmen mit starren Winkellaschen oben und unten

Einhängemontage von innen



Wenn Sie einen Außenrollladen haben, muss zwischen Blendrahmen und Rollladen ein Abstand von mindestens 8 mm sein, damit genug Platz für den Spannrahmen ist.

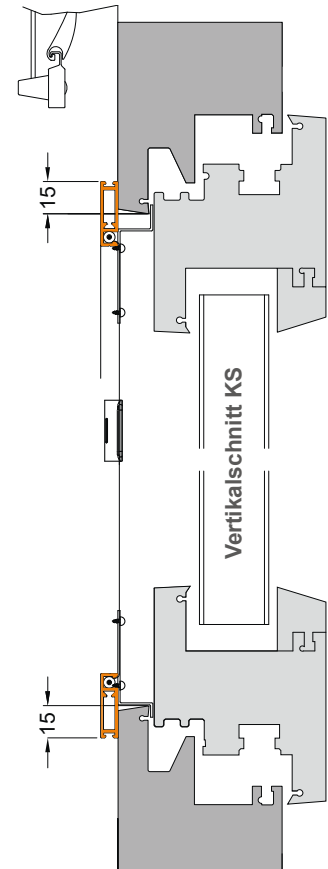
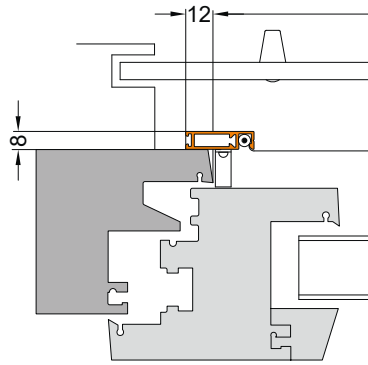
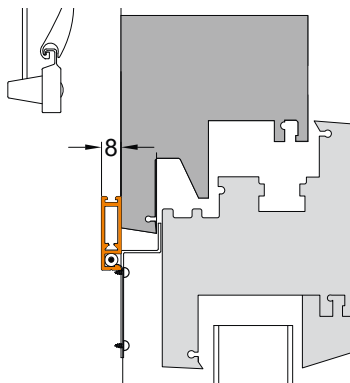

Die Auflagefläche zwischen Blendrahmen und Rollladen sollte mindestens 12 mm betragen. Die Auflagefläche auf dem Blendrahmen sollte auch ohne Rollladen links und rechts mindestens 12 mm betragen.

Oben und unten beträgt die Mindestauflagefläche 15 mm. So lässt sich der Spannrahmen gut befestigen.

## Schritt 4 - R-Maß bestimmen

Bei Standardfenstern beträgt das R-Maß 15 mm und entspricht somit der Auflagefläche des Insektenschutzrahmens. Zur Sicherheit sollten Sie dies nachprüfen.

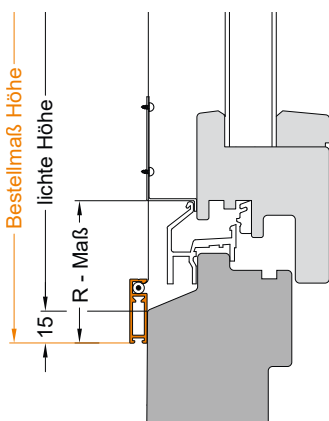

R-Maß bei Holzfenster mit Regenschiene

Bei Holzfenstern muss das R-Maß in jedem Falle ermittelt werden.

Bei Fenstern mit Regenschiene messen Sie den Abstand von der Oberkante der Regenschiene zur Blendrahmenkante und addieren 15 mm für die untere Auflage des Fensterspannrahmens hinzu.

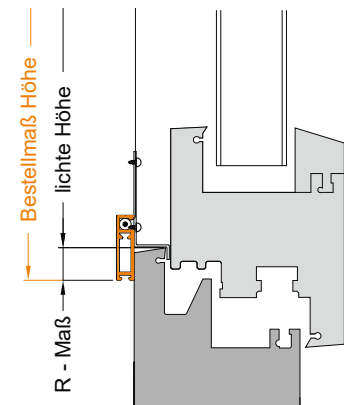

R-Maß bei Kunststofffenster

Haben Sie das R-Maß für Ihre Einbausituation ermittelt, tragen Sie es in Ihr Aufmaßblatt ein.

# Aufmaßanleitung Fensterspannrahmen | FSP 35 Superslim

Spannrahmen mit starren Winkellaschen oben und unten

Einhängemontage von innen



## Schritt 5 - Bestellmaße ermitteln:

Bestellmaß Breite = Lichte Öffnungsgröße +24 mm

Bestellmaß Höhe = Lichte Öffnungsgröße +30 mm

Falzmaß oben = Falztiefe am oberen Blendrahmen

Falzmaß unten = Falztiefe am unteren Blendrahmen

R-Maß = Standard 15 mm bzw. Ihr ermitteltes Maß aus Schritt 4



### Achtung!

Sollten die Gegebenheiten vor Ort nicht zu den hier angegebenen Aufmaßzugaben passen, müssen Sie die Bestellmaße an Ihre Einbausituation entsprechend anpassen. Fragen Sie im Zweifelsfall unseren Service unter:

**Tel.: 0385 - 636 440 40 Mo-Fr 08:00 - 16:00 Uhr**

**Mail: [vertrieb@teofix.de](mailto:vertrieb@teofix.de)**

**Haben Sie alle Maße geprüft?**

**Ihr Spannrahmen ist nun ausgemessen.**



Weitere Infos zum Produkt unter:

[www.teofix.de](http://www.teofix.de)

# Aufmaßblatt

Bitte tragen Sie hier nur die geforderten Maße für ihr Produkt ein.

Die Maßangaben, die wir benötigen, entnehmen Sie bitte der Aufmaßeanleitung des Produktes.



Pos.	Einbauort	Produktname	Maße in mm		
			Lichte Breite:	Bestellbreite:	
			Lichte Höhe:	Bestellhöhe:	
			Sprossenmitte:	Laufschienenlänge:	
			Öfnungsrichtung: <input type="checkbox"/> links <input type="checkbox"/> rechts		
	Besonderheiten:		F.-Maß oben:	F.-Maß unten:	R.-Maß:

Pos.	Einbauort	Produktname	Maße in mm		
			Lichte Breite:	Bestellbreite:	
			Lichte Höhe:	Bestellhöhe:	
			Sprossenmitte:	Laufschienenlänge:	
			Öfnungsrichtung: <input type="checkbox"/> links <input type="checkbox"/> rechts		
	Besonderheiten:		F.-Maß oben:	F.-Maß unten:	R.-Maß:

Pos.	Einbauort	Produktname	Maße in mm		
			Lichte Breite:	Bestellbreite:	
			Lichte Höhe:	Bestellhöhe:	
			Sprossenmitte:	Laufschienenlänge:	
			Öfnungsrichtung: <input type="checkbox"/> links <input type="checkbox"/> rechts		
	Besonderheiten:		F.-Maß oben:	F.-Maß unten:	R.-Maß:

Pos.	Einbauort	Produktname	Maße in mm		
			Lichte Breite:	Bestellbreite:	
			Lichte Höhe:	Bestellhöhe:	
			Sprossenmitte:	Laufschienenlänge:	
			Öfnungsrichtung: <input type="checkbox"/> links <input type="checkbox"/> rechts		
	Besonderheiten:		F.-Maß oben:	F.-Maß unten:	R.-Maß:

Pos.	Einbauort	Produktname	Maße in mm		
			Lichte Breite:	Bestellbreite:	
			Lichte Höhe:	Bestellhöhe:	
			Sprossenmitte:	Laufschienenlänge:	
			Öfnungsrichtung: <input type="checkbox"/> links <input type="checkbox"/> rechts		
	Besonderheiten:		F.-Maß oben:	F.-Maß unten:	R.-Maß:

Pos.	Einbauort	Produktname	Maße in mm		
			Lichte Breite:	Bestellbreite:	
			Lichte Höhe:	Bestellhöhe:	
			Sprossenmitte:	Laufschienenlänge:	
			Öfnungsrichtung: <input type="checkbox"/> links <input type="checkbox"/> rechts		
	Besonderheiten:		F.-Maß oben:	F.-Maß unten:	R.-Maß: